

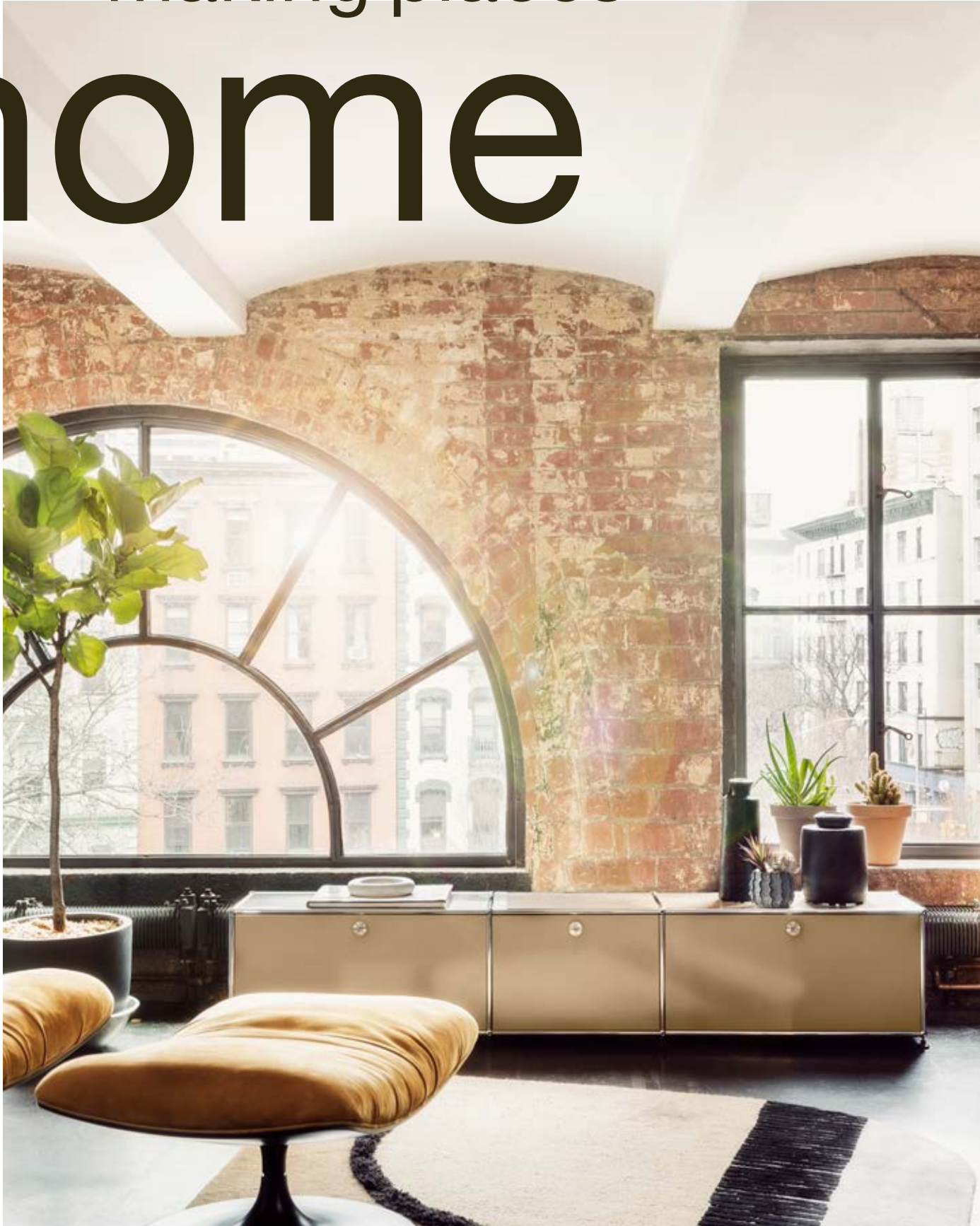

making places

home

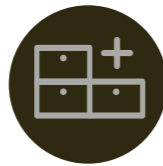



Configurador en línea
Diseñe su mueble individual
de USM en línea.



**Asesoramiento
personalizado**
Visite las salas de exposicio-
nes USM o uno de nuestros
400 distribuidores en todo el
mundo para obtener soporte
individual. Localice su profe-
sional USM más cercano en
línea.

www.usm.com

- 2 La sala de estar
- 12 El comedor
- 18 Entretenimiento
- 28 El dormitorio
- 34 Los niños
- 38 Los estantes
- 46 El almacenamiento
- 56 La oficina en casa

El mundo de USM

- 66 Valores fundamentalmente fuertes
- 68 Información de producto
- 78 Superficies de las mesas & Colores

Making places home Nuestro hogar es donde nos retiramos en la intimidad, donde compartimos tiempo con la familia y los amigos, y donde pasamos una gran parte de nuestras vidas.

Nuestro hogar es un reflejo de nuestro estilo de vida, nuestras actitudes y de las cosas que son más significantes para nosotros. A medida que cambia nuestra vida y nuestras preferencias, nuestro hogar se desarrolla con nosotros, siempre de acuerdo con nuestras necesidades actuales.

Con sus conceptos modulares, los Sistemas Modulares USM están hechos para acompañarnos a través de diferentes etapas de nuestra vida. Se adaptan a nuestras necesidades cambiantes, listos para asumir diferentes funciones en nuestro hogar, están aquí para ser parte de nuestra vida en constante evolución. En las siguientes páginas, le queremos presentar el diverso mundo de USM: de lo minimal a lo ecléctico, de lo funcional a lo representativo, modular y ajustable. Muebles para toda la vida – hechos con gran cuidado en Suiza.

La sala de estar

Simplemente se trata de la vida – sus ideas y su estilo.

Haga de su casa su hogar. Líneas claras, diseño reducido: USM Haller se lo deja todo en sus manos. Está ahí, discreto pero esencial, se adapta a su estilo de vida, a sus necesidades cambiantes, a su gusto personal. Esto hace que sea un verdadero compañero de por vida.

1 Sideboard
A/P/H: 2273/523/430 mm
con una puerta extraíble,
contrapeso y ruedas

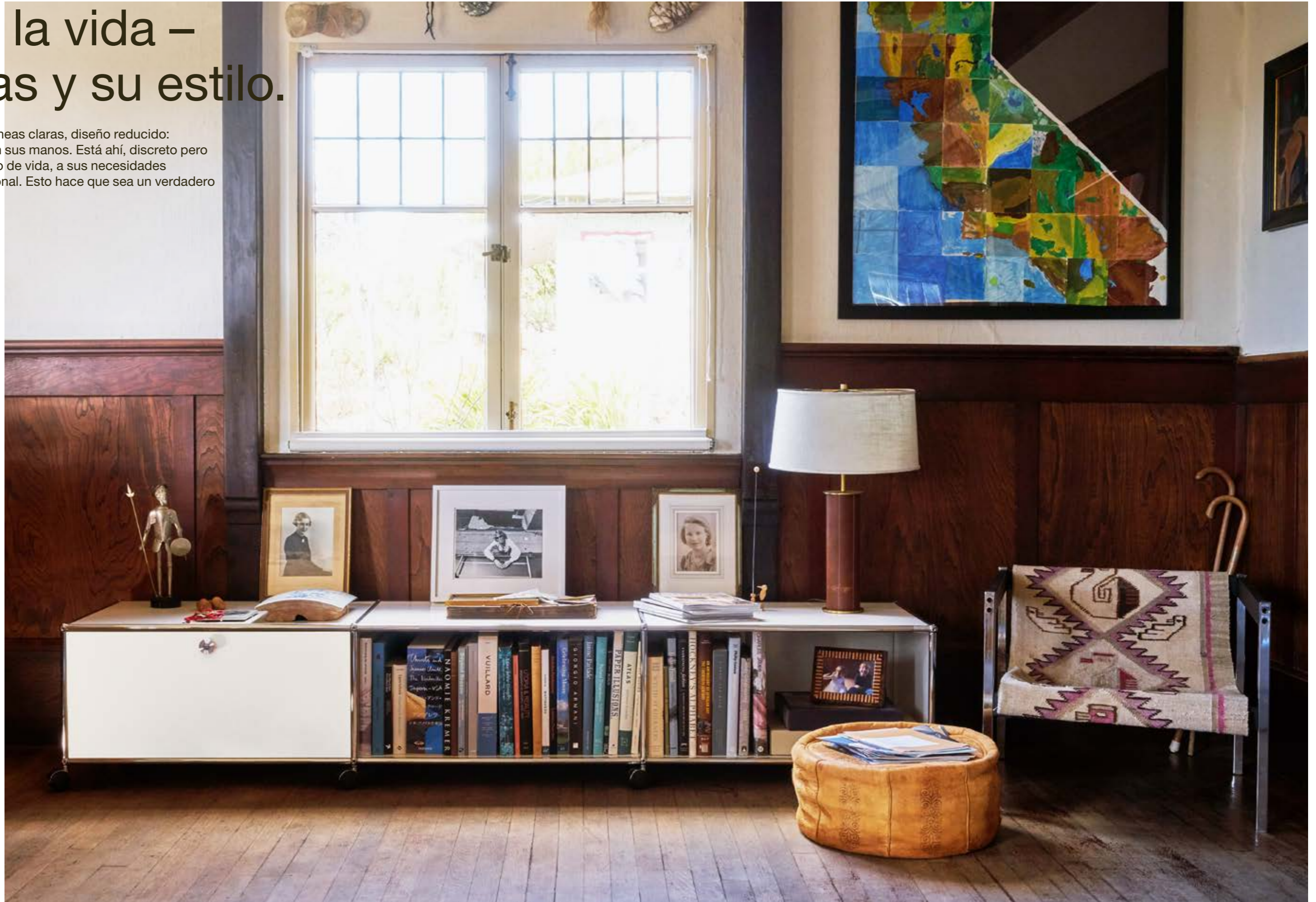

La sala de estar



- ↙
2 Sideboard
A/P/H: 2273/373/740 mm
con tres puertas abatibles
- 3 USM Haller E
Mueble para TV / Hi-Fi*
A/P/H: 1523/373/390 mm
con una puerta abatible
y abertura para cables
*con lámpara en blanco frío o
cálido de intensidad regulable



4 Sideboard
A/P/H: 1523/373/740 mm
con cuatro puertas abatibles



5 Sideboard
A/P/H: 2273/373/740 mm
con dos puertas abatibles
y un cajón



6 Lowboard
A/P/H: 3773/373/740 mm
con tres puertas abatibles
y tres puertas extraíbles

La sala de estar



7 USM Haller E
Vitrina*
A/P/H: 773/523/1090 mm
con tres puertas de cristal
* con lámpara en blanco frío o
cálido de intensidad regulable

8 Vitrina
A/P/H: 3023/373/740 mm
con ocho puertas de cristal



9 Vitrina
A/P/H: 1523/373/740 mm
con cuatro puertas de cristal



10 Mesa baja USM Haller
L/P/H: 750/750/370 mm
Roble chapado,
aceitado en marrón



11 Sideboard
A/P/H: 1023/1023/540 mm



12 Mueble auxiliar
A/P/H: 523/373/390 mm
con estante intermedio

La sala de estar

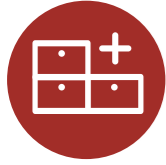

Cree la combinación de colores de sus sueños con nuestro configurador on-line.
www.usm.com

↙
13 Estantería
A/P/H: 2273/373/915 mm
con seis puertas abatibles
y tres puertas extraíbles

↘
14 Estantería
A/P/H: 2273/373/2490 mm
con quince puertas abatibles
y seis puertas escamoteables



La sala de estar

↓
15 Mueble auxiliar
A/P/H: 723/723/390 mm

↘
16 Estantería
A/P/H: 3673/373/2490 mm
con nueve puertas abatibles

↘
17 Mueble auxiliar
A/P/H: 523/523/435 mm



El comedor

Compartir los placeres con la familia y los amigos no tiene precio.

A menudo son las cosas sencillas las que enriquecen la vida. Pasar el tiempo con sus seres queridos, comer, charlar y reír juntos. Todo lo que se necesita es una mesa para reunirse alrededor. Puro y simple en su diseño, la Mesa USM Haller le permite vivir su hospitalidad con estilo.

18 Mesa rectangular
USM Haller
L/P/H: 2000/1000/740 mm
cristal transparente

19 USM Haller E
Vitrina*
A/P/H: 2523/373/1865 mm
con cuatro puertas extraíbles
y ocho puertas de cristal
* con lámpara en blanco frío o
cálido de intensidad regulable



El comedor



- ↙ 20 Estantería
A/P/H: 2273/373/1090 mm
con seis puertas abatibles
- ↘ 21 Mesa rectangular
USM Haller
L/P/H: 1750/1000/740 mm
cristal transparente
- ↘ 22 Estantería
A/P/H: 3773/523/665 mm
con cinco puertas abatibles
y cinco puertas extraíbles
con un contenedor



23 Estantería
A/P/H: 1523/373/1090 mm
con cuatro puertas abatibles



24 Estantería
A/P/H: 2273/373/1315 mm
con siete puertas abatibles
y dos puertas extraíbles
con un contenedor



25 Carrito para el café
A/P/H: 1023 /523/1125 mm
con barra tirador y ruedas,
una puerta extensible
con contenedor, dos puertas
abatibles, un estante fijo,
dos cajas Inos box y ruedas

El comedor



26 Carrito para plantas
A/P/H: 773/523/675 mm
con macetas, tirador y ruedas

27 Estantería
A/P/H: 2523/373/1560 mm
con doce puertas abatibles
y dos puertas de cristal



28 Sideboard
A/P/H: 1523/373/740 mm
con dos puertas abatibles



29 Sideboard
A/P/H: 2273/373/640 mm
con tres puertas abatibles



30 Mesa rectangular
USM Haller
L/P/H: 1750/750/740 mm
Laminado, gris pastel



31 Carrito de servir
A/P/H: 773/523/575 mm
con asa y ruedas

Las tendencias pasan mientras que el diseño clásico permanece.

De forma clara, simple en la materialización, atemporal en el diseño – USM Haller existe más allá de todas las tendencias de corta duración. A veces el ritmo de la vida puede cambiar, nuevos aparatos electrónicos aparecen y crean nuevos deseos; USM se queda y se adapta a ellos.

32 USM Haller E
Estertería*
A/P/H: 3373/373/1440 mm
con macetas para plantas,
cuatro puertas extraíbles
y una puerta abatible
*con lámpara en blanco frío o
cálido de intensidad regulable





33 Sideboard
A/P/H: 2273/373/740 mm
con tres puertas extraíbles

34 Sideboard
A/P/H: 1523/373/540 mm
con dos paneles de cristal
encima y dos puertas
extraíbles



35 Sideboard
A/P/H: 1523/373/565 mm
con cuatro puertas abatibles



36 Sideboard
A/P/H: 1523/373/740 mm
con dos puertas abatibles



37 Mueble para TV / Hi-Fi
A/P/H: 1523/373/430 mm
con dos baldas intermedias,
apertura para cables y ruedas



38 Mueble para TV / Hi-Fi
A/P/H: 1523/373/430 mm
con dos puertas extraíbles
con contrapeso y ruedas

39 Sideboard
A/P/H: 2023/523/740 mm
con una puerta abatible,
una bandeja extraíble,
tres puertas extraíbles y
abertura para cables



Entretenimiento



40 Sideboard
A/P/H: 1523/373/740 mm
con dos puertas abatibles

41 Mueble para TV / Hi-Fi
A/P/H: 3023/523/430 mm
con cuatro puertas abatibles
y ruedas



42 Sideboard
A/P/H: 1523/373/565 mm
con dos puertas abatibles



43 Mueble para TV / Hi-Fi
A/P/H: 1523/373/430 mm
con dos puertas abatibles
y ruedas



44 Mueble para TV / Hi-Fi
A/P/H: 2273/523/390 mm
con dos puertas abatibles,
una puerta escamoteable
y un estante intermedio



45 Mueble auxiliar
A/P/H: 773/373/565 mm
con una puerta abatible

46 Sideboard

A/P/H: 4523/373/740 mm
con seis puertas abatibles,
dos estantes extraíbles
y cuatro puertas extraíbles
con marcos contenedores





Disfrute de la paz y la tranquilidad al final de un día atareado.

El dormitorio es un lugar para relajarse y recargar las pilas. Depende de usted hacer de él su santuario. Con su sencillez, el diseño USM le ayuda a calmar su mente – ofreciendo la variedad suficiente para crear su propio ambiente.



El dormitorio



↙
48 **Cómoda**
A/P/H: 773/525/1265 mm
con una puerta extraíble,
dos puertas abatibles
y dos cajones A6

↘
49 **Cómoda**
A/P/H: 2273/373/890 mm
con nueve puertas
extraíbles



50 **Sideboard**
A/P/H: 2273/523/565 mm
con tres puertas extraíbles
y seis cajones A6



51 **Estantería**
A/P/H: 1523/523/915 mm
con cuatro cajones A6
y seis puertas extraíbles



52 **Estantería**
A/P/H: 773/373/915 mm
con dos puertas abatibles,
dos baldas intermedias
y una puerta extraíble con
un contenedor

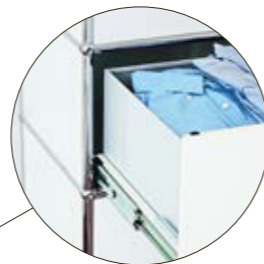

Cajones con
mucho espacio
Descubra la gama
completa de ele-
mentos inteligentes
de organización
interna — p. 69.



El dormitorio



↙
53 Mueble auxiliar
A/P/H: 523/373/565 mm
con una puerta abatible
*con lámpara en blanco frío o
cálido de intensidad regulable

→
54 USM Haller E
mueble auxiliar*
A/P/H: 523/373/565 mm
con una puerta abatible
*con lámpara en blanco frío o
cálido de intensidad regulable

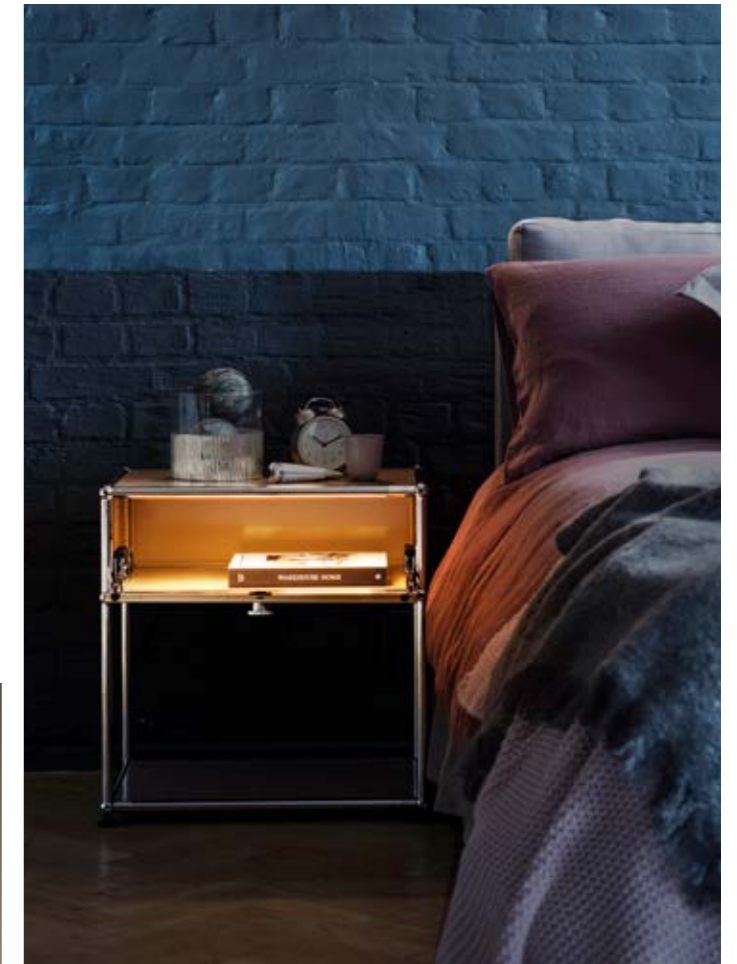

Cargadores USB suministran la energía a todos los dispositivos móviles durante todo el día y convierten el clásico del diseño en una estación de carga.



55 Mueble auxiliar
A/P/H: 773/373/840 mm
con dos puertas abatibles



56 Mueble auxiliar
A/P/H: 1023/373/565 mm
con dos puertas abatibles



57 Mueble auxiliar
A/P/H: 773/373/740 mm
con una puerta abatible



58 Mueble auxiliar
A/P/H: 523/373/565 mm
con una puerta abatible

Un comienzo divertido para crecer hacia un gran futuro.

¿Por qué no añadir un poco de color al diseño? USM Haller establece un espacio alegre en la habitación de sus hijos. Sirve como cajonera para guardar los juguetes, como librería o como lugar de almacenamiento cuando sus hijos crezcan. ¿Un compañero de por vida? Confíe en nuestra palabra.



- ↳ 59 Estantería
A/P/H: 3273/373/2140 mm
con diez puertas abatibles
- 60 Cajón para juguetes
A/P/H: 373/373/390 mm
- ↳ 61 Cajón para juguetes
A/P/H: 523/523/430 mm
con ruedas



-  62 Cajón para juguetes con mesa
A/P/H: 1273/523/580 mm
con ruedas
-  63 Estantería
A/P/H: 1523/373/1090 mm
con cuatro puertas abatibles
-  64 Lowboard
A/P/H: 2023/373/390 mm
con cuatro puertas abatibles

65 Sideboard
A/P/H: 3023/523/490 mm
con cuatro puertas abatibles
y ruedas dobles



LEET
R



Los estantes

Función y belleza por delante y por detrás.

USM Haller le ofrece la posibilidad de elegir, y posibilidades de diseño inimaginables: Coloque deliberadamente sus piezas favoritas: en un punto de atracción de la habitación que se coloca libremente en un espacio abierto, o discretamente encajado en cualquier nicho.

66 Estantería
A/P/H: 2973/373/1965 mm
con cuatro puertas abatibles,
dos puertas escamoteables,
cuatro puertas extraíbles,
con un marco contenedor bajo
y agujero pasacables



Los estantes

- ↙ 67 Estantería
A/P/H: 2273/373/1940 mm
con seis puertas abatibles
- 68 Estantería
A/P/H: 1418/373/2915 mm
con cuatro puertas abatibles



Los estantes

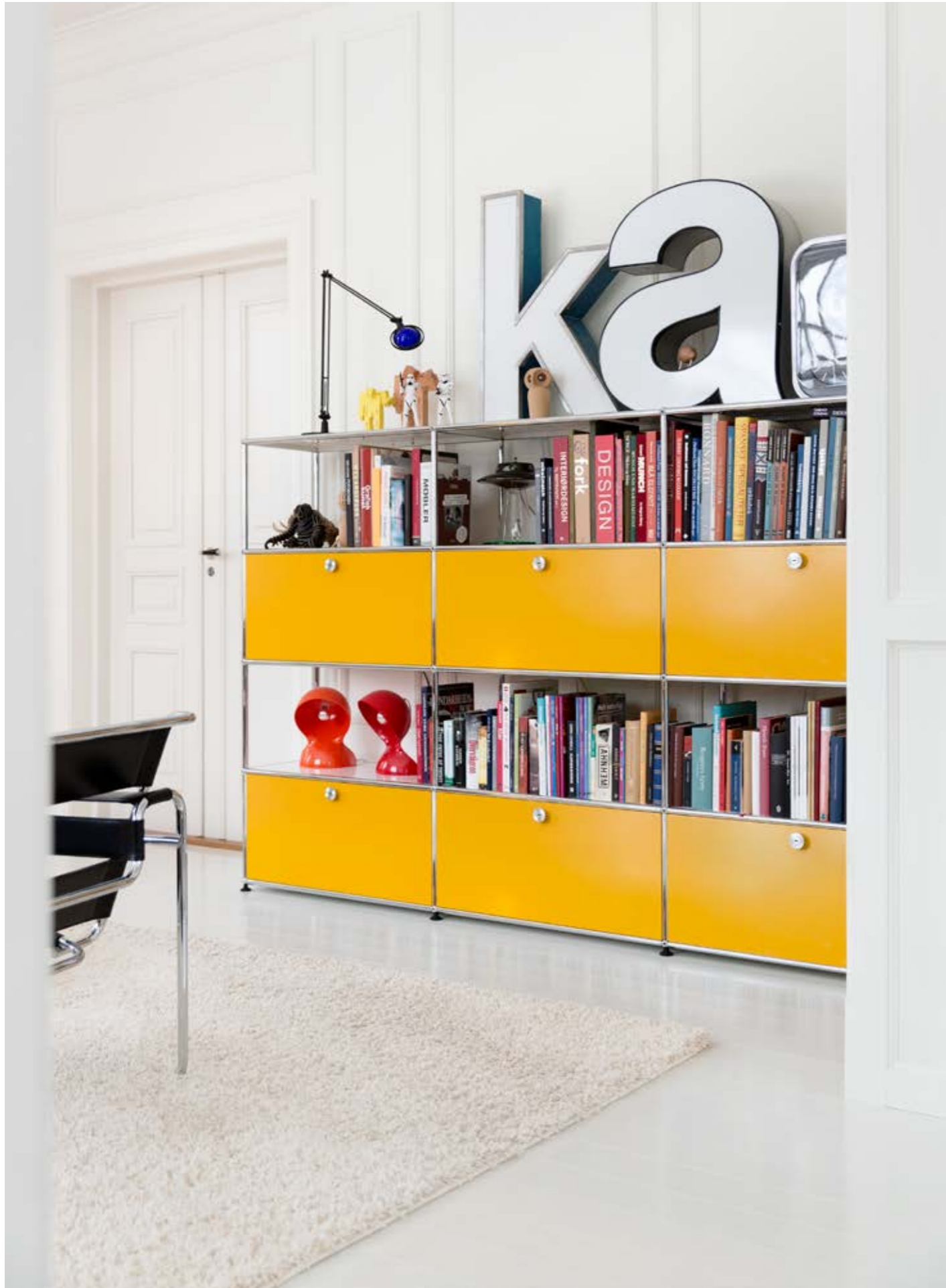

69 Estantería
A/P/H: 2273/373/1440 mm
con tres puertas abatibles
y tres puertas extraíbles

70 Estantería
A/P/H: 3523/373/2190 mm
con seis puertas abatibles
y cinco puertas extraíbles



Nuestro configurador le permitirá diseñar sus propios muebles de una forma entretenida.
www.usm.com



71 Estantería
A/P/H: 3023/373/2140 mm
con una puerta abatible



72 Estantería
A/P/H: 3523/373/1790 mm
con diez puertas abatibles



73 Estantería
A/P/H: 3773/373/2140 mm

Los estantes



↙ 74 USM Haller E
Vitrina*
A/P/H: 3773/373/915 mm
con diez puertas abatibles
*con lámpara en blanco frío o
cálido de intensidad regulable

↓ 75 USM Haller E
Estantería*
Esta pieza tiene dimensiones
especiales; nuestros
distribuidores estarán
encantados de asesorarle.
*con lámpara en blanco frío o
cálido de intensidad regulable

↓ 76 Mueble auxiliar
A/P/H: 523/418/475 mm
con ruedas

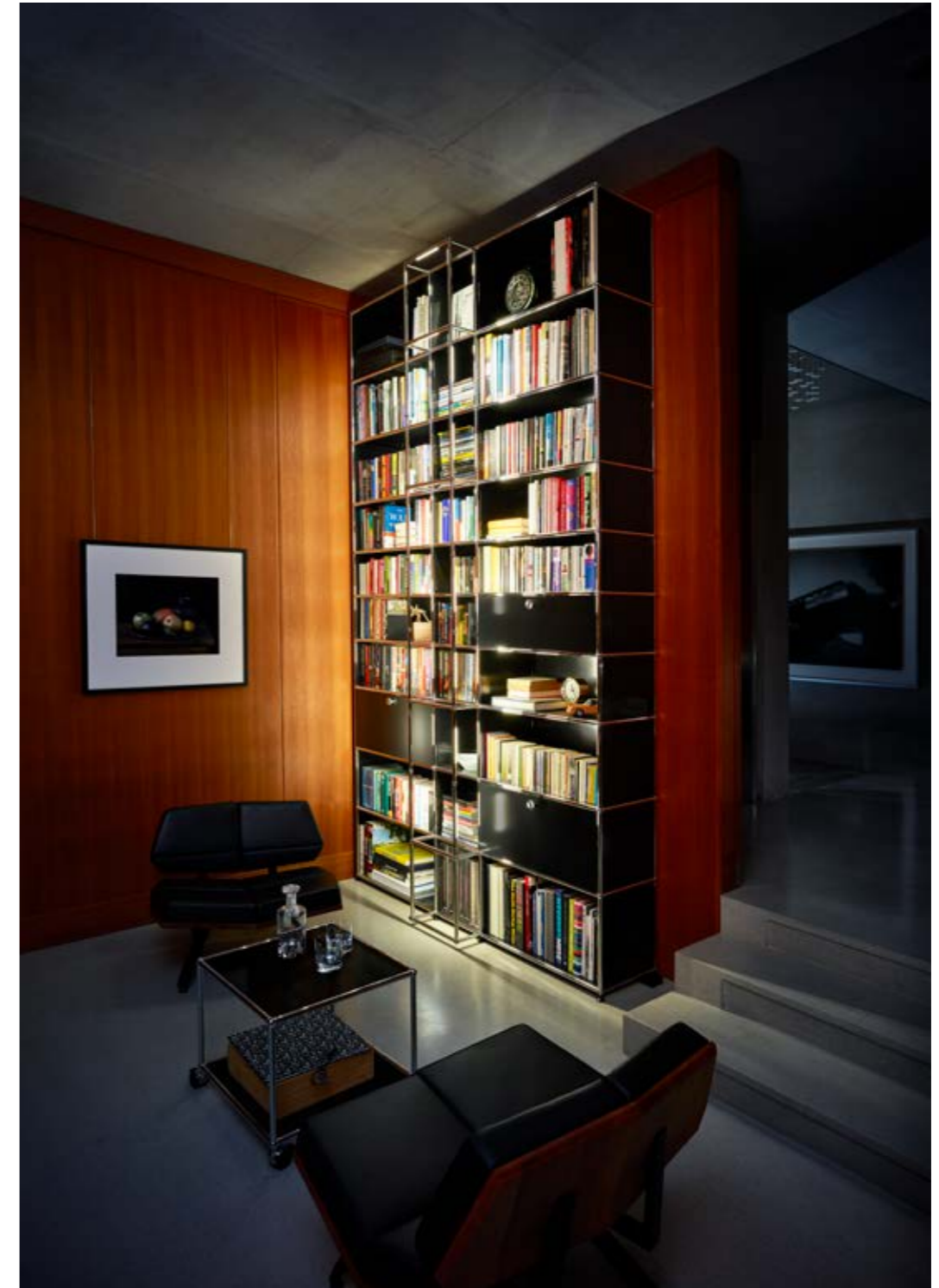

El almacenamiento

Nuestra versatilidad viene con apariencia humilde.

Gracias a su modularidad y su atemporalidad, USM se adapta a todos los ambientes donde usted lo coloque, cumpliendo con una amplia gama de funciones dentro de su hogar. Se adapta a sus costumbres, a su gusto, y le ayuda a organizar su hogar, ofreciéndole todo el espacio que necesite, donde lo necesite.



↙
77 Cajonera con ruedas
A/P/H: 773/523/755 mm
con una puerta abatible,
dos puertas extraíbles,
un contenedor arriba, ruedas
y contrapeso

→
78 Estantería
A/P/H: 523/373/1590 mm
con tres puertas extraíbles
y un contenedor



79 Sideboard
A/P/H: 1523/373/890 mm
con dos puertas extraíbles
y con contrapeso



80 Estantería
A/P/H: 773/373/1090 mm
con tres puertas abatibles



81 Cajonera con ruedas
A/P/H: 523/373/605 mm
con tres puertas extraíbles
con un contenedor,
ruedas y contrapeso



Bandejas grandes
Descubra la gama
completa de ele-
mentos inteligentes
de organización
interna — p. 69.

El almacenamiento



82 **Vitrina**
A/P/H: 1023/373/1740 mm
con cuatro puertas abatibles
y seis puertas de cristal

83 **Sideboard**
A/P/H: 2273/723/890 mm
con seis puertas abatibles
sin cubierta*
*La cobertura superior no está disponible en la gama estandar de USM.



84 **USM Haller E Vitrina***
A/P/H: 1523/373/1440 mm
con ocho puertas de cristal
*con lámpara en blanco frío o cálido de intensidad regulable



85 **Sideboard**
A/P/H: 1523/723/915 mm
con seis puertas abatibles
y seis puertas extraíbles



86 **Vitrina**
A/P/H: 1023/373/1340 mm
con dos puertas abatibles
y dos puertas de cristal



87 **Vitrina**
A/P/H: 773/373/1440 mm
con cuatro puertas de cristal



El almacenamiento



↙
88 Guardarropa
A/P/H: 2273/723/1790 mm
con dos puertas escamoteables, dos puertas abatibles, dos puertas extraíbles y una barra de colgar

→
89 USM Haller E Guardarropa*
A/P/H: 1623/373/1440 mm
con dos puertas abatibles, barra para colgar y paneles para plantas con macetas
*con lámpara en blanco frío o cálido de intensidad regulable



90 Guardarropa
A/P/H: 1523/523/1265 mm
siete puertas extraíbles con un contenedor y una barra de colgar



91 Guardarropa
A/P/H: 773/373/1915 mm
con dos puertas extraíbles y un contenedor y una barra de colgar



92 Guardarropa
A/P/H: 2723/1473/1790 mm
con una puerta abatible, cuatro bandejas extraíbles y una bandeja extraíble con un contenedor, dos baldas intermedias y tres barras de colgar

93 Estantería
Esta pieza tiene dimensiones
especiales; nuestros
distribuidores estarán
encantados de asesorarle.



El almacenamiento



↙
94 Sideboard
A/P/H: 1023/373/815 mm
con dos puertas abatibles

↓
95 Guardarropa
A/P/H: 1523/373/1440 mm
con tres puertas abatibles



↘
96 Juego de cajones C4
USM Inos
Disponible en siete colores

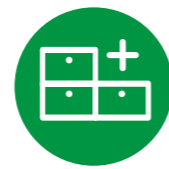

Diseñe su mueble individual
de USM en línea.
www.usm.com

La oficina en casa

Siéntase cómodo mientras trabaje en casa.

La oficina en casa es una parte natural de la vida laboral moderna. Un ambiente inspirador no es sólo una cuestión de estilo sino de bienestar y rendimiento. USM agrega calidad a su oficina en casa, y a la vida en general.

97 Escritorio
A/P/H: 2623/523/1090 mm
con tres puertas abatibles
y un estante extraíble



La oficina en casa



↙
 98 **Estantería**
 A/P/H: 773/373/1790 mm
 con dos puertas abatibles,
 un estante intermedio
 y una puerta extraíble con
 un contenedor

→
 99 **Sideboard**
 A/P/H: 773/373/1090 mm
 con dos puertas abatibles,
 una bandeja extraíble
 con un contenedor y abertura
 para cables en la pared posterior



100 **Estantería**
 A/P/H: 1523/373/1090 mm
 con cuatro puertas extraíbles
 y casilleros inclinados



101 **Cajonera con ruedas**
 A/P/H: 1023/373/605 mm
 con cuatro puertas abatibles
 y ruedas



102 **Estantería**
 A/P/H: 3523/373/1790 mm
 con trece puertas abatibles

103 **Mesa rectangular
 USM Haller**
 L/P/H: 1500/750/740 mm
 Laminado, gris perla

104 USM Haller E
Estantería*
L/P/H: 3773/373/2090 mm
con macetas, cuatro puertas
abatibles y dos puertas
extraíbles

* con lámpara en blanco frío o
cálido de intensidad regulable

105 Mesa rectangular
USM Haller
L/P/H: 2000/750/740 mm
Linóleo para mesa, Nero



¡Observa el
progreso!



↙
106 Sideboard
 A/P/H: 1523/373/740 mm
 con cuatro puerta abatibles
 y dos juegos de cajones C4
 USM Inos

→
**107 USM Haller E
 Escritorio***
 A/P/H: 2023/548/1090 mm
 con dos puertas abatibles,
 dos puertas extraíbles
 y dos bandejas extraíbles
 *con lámpara en blanco frío o cálido de
 intensidad regulable, la luz se conecta
 al abrir el compartimiento, y cargador
 USB



La estación de trabajo y carga de dispositivos en amarillo dorado proporciona un impulso de energía en la oficina doméstica. Las luces y los cargadores USB apenas visibles, insertadas en los tubos en los tubos, se pueden desenganchar y mover en cada momento.



Luz al abrir el compartimiento – lámparas reguladas por sensores en los cajones y compartimentos se encienden automáticamente al abrir.



108 Estantería
 A/P/H: 773/373/1790 mm
 con dos puertas abatibles



109 Sideboard
 A/P/H: 1523/373/740 mm
 con dos puertas abatibles
 y dos puertas extraíbles
 con cestas para carpetas



110 Escritorio
 A/P/H: 773/373/1440 mm
 con dos puertas abatibles



111 Escritorio
 A/P/H: 1273/523/740 mm
 con dos puertas abatibles

- 112 Estantería
A/P/H: 2023/373/1440-2390 mm
con 3 puertas abatibles,
dos puertas de cristal
y seis macetas para plantas
- 113 Mesa USM Kitos M
A/P/H: 1750/750/700-1200 mm
Linóleo para mesa, Pebble
- 114 Cajonera con ruedas
A/P/H: 418/523/605 mm
con tres cajones A6, contrapeso
y ruedas



Valores fundamentalmente fuertes

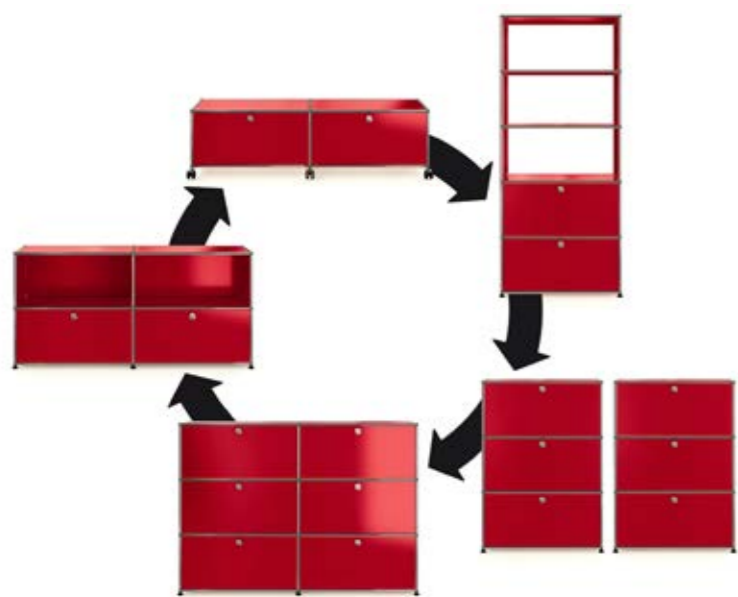

La forma le sigue a usted

A diferencia de muchos clásicos de diseño estático, USM Haller es un sistema en evolución, que celebra la individualidad adaptando el diseño y la función a su usuario. Desde hace más de 55 años, la flexibilidad, la durabilidad y por tanto también la sostenibilidad son valores fundamentales de la marca USM. Los Sistemas Modulares USM están diseñados para ser reconfigurados en cualquier momento.



Conceptos y actos sostenibles

El desarrollo de soluciones que respondan a las necesidades económicas sin dejar de ser conscientes del medio ambiente, siempre ha sido la filosofía de USM. Siempre ha sido un tema clave la responsabilidad en el manejo de la energía, las emisiones, los materiales y los métodos de producción. En este sentido, la longevidad de los productos USM es de suma importancia. Cuánto más tiempo se pueda usar un producto, tanto menor será el impacto que tiene en el medio ambiente. El uso de materiales duraderos de alta calidad, elaborados con las últimas tecnologías que respetan el medio ambiente, garantiza una larga vida útil de nuestro producto.

Hecho en Suiza

USM es una empresa familiar desde 1885, en la cuarta generación. «Hecho en Suiza» para nosotros es una promesa y una obligación al mismo tiempo. Es sinónimo de precisión, calidad y fiabilidad, materiales de primera calidad, mano de obra cuidadosa y compromiso total – en nombre del interés del cliente y el respeto por el medio ambiente.



Sede en Münsingen, Suiza
USM sigue siendo una empresa familiar en su cuarta generación, fundada en 1885.



Servicios mundiales

USM cuenta con especialistas entrenados en la configuración de muebles, la entrega y la instalación para garantizar la atención profesional al cliente. Para el montaje y la reparación a través de USM, contáctenos directamente o a uno de nuestros 400 distribuidores autorizados en 40 países, lo que garantiza un servicio de alta calidad en todo el mundo. Nuestro sistema modular incorpora fiabilidad, y nuestro servicio al cliente garantiza que usted recibirá respuestas rápidas y personalizadas según sus necesidades. Para obtener asesoramiento personalizado, no dude en visitar nuestras salas de exposición. USM ha establecido una reputación prominente y presencia internacional con tiendas emblemáticas en Berna, Hamburgo, Londres, Munich, Nueva York, París y Tokio, que ofrecen tanto espacios culturales como plataformas de apoyo.

USM Haller

El sistema USM Haller proporciona una amplia variedad de elementos en tamaños estándar. Anchos, profundidades y alturas se indican como se muestra abajo. Todas las medidas se refieren a la distancia entre los ejes.



Su seguridad nos importa. Consulte ahora las instrucciones de seguridad USM. www.usm.com/safety

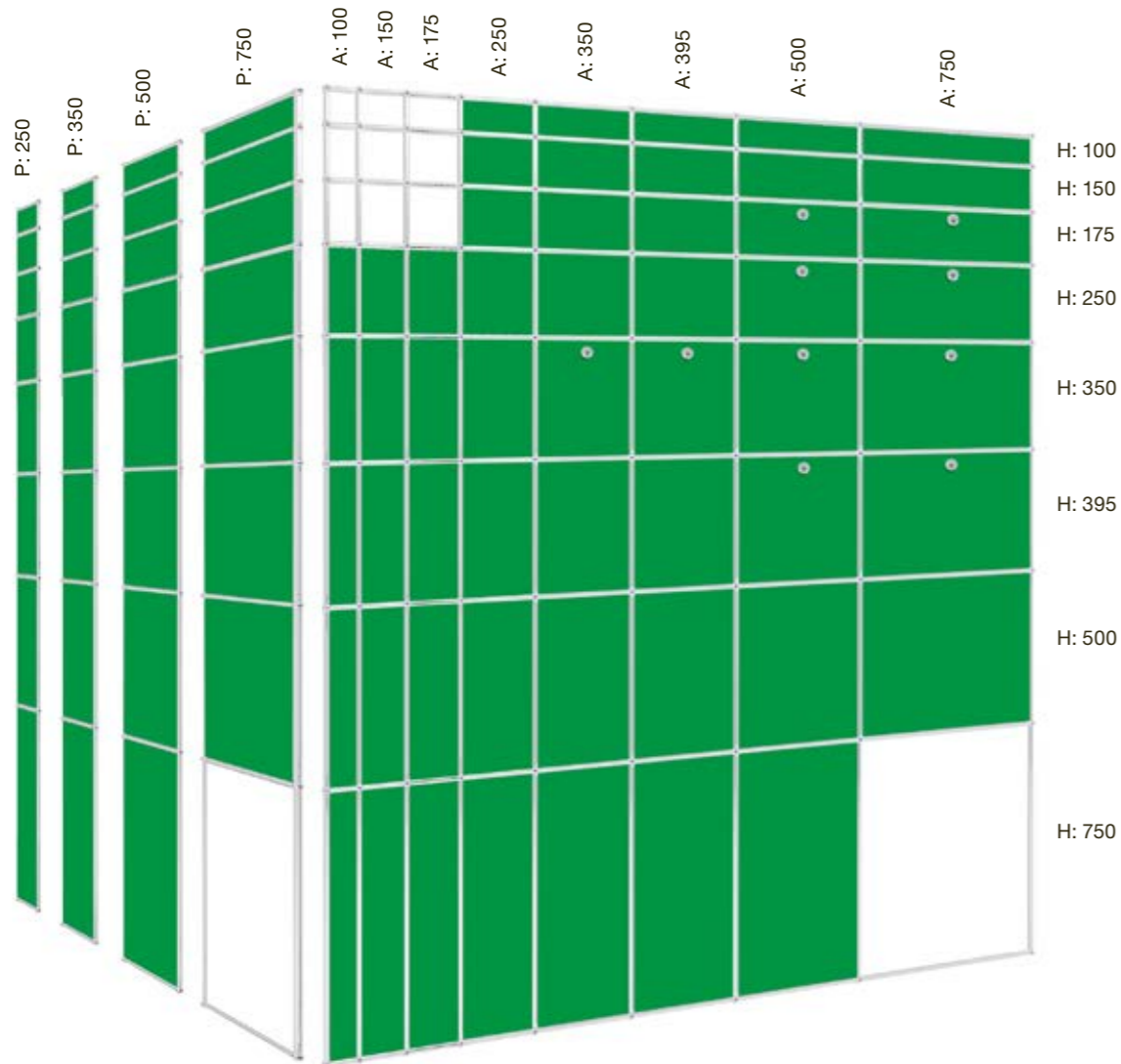
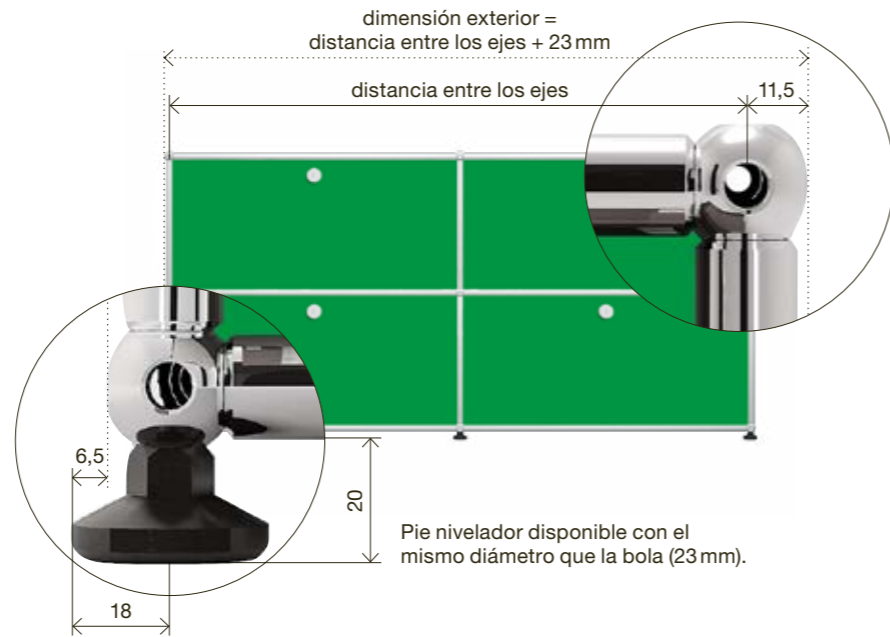

Todas las medidas en mm.

- | Paneles | Puertas | Estantería y cajones | Accesorios |
|-----------------------------|---------------------------------|--|--|
| 1 Paneles en metal | 5 Puerta escamoteable en metal* | 10 Estante intermedio en metal | 20 Archivo de carpetas suspendidas |
| 2 Panel de cristal | 6 Puerta de cristal | 11 Estante intermedio en cristal | 21 Contenedor |
| 3 Elemento de acústica | 7 Puerta acústica abatible* | 12 Bandeja extraíble en metal | 21a Perfil deslizante para marco de montaje |
| 4 Panel en metal perforado* | 8 Puerta abatible en metal | 13 Estante inclinado en metal | 22 Salida de cable |
| | 9 Puerta extraíble en metal* | 14 Archivo extraíble para carpetas colgantes con bandeja metálica | 23 Soportallibro de metal |
| | | 15 Cajón A7 P: 500 | 24 Caja USM Inos |
| | | 16 Cajón A6 P: 500 | 25 Soporte para DVDs USM Inos |
| | | 17 Cajón A5 P: 500 | 26 Soporte para CDs USM Inos |
| | | 18 Cajón A4 P: 500 | 27 Kit de casilleros inclinados USM Inos |
| | | 19 Paneles metálicos para plantas con cavidades circulares para insertar las macetas | 28 Archivador de fichas USM Inos |
| | | | 29 Sujetalibros por estante para libros (P: 350) |
| | | | 30 Juegos de cajones C4 USM Inos, frente abierto |
| | | | 31 Juegos de cajones C4 USM Inos, frente cerrado |
| | | | 32 Kit de equipamiento plumier USM Inos |

Empiece a configurar su mueble de USM ahora! www.usm.com



*Disponible con absorción acústica.

Ilustración: USM Haller P: 500 mm. Todas las medidas en mm.

USM Haller E

El mueble equipado completa o parcialmente con esferas e y tubos e, se conecta a la fuente de alimentación. Con la ayuda de las esferas e, los conectores e y los tubos e, la estructura misma conduce la corriente (baja tensión) al punto deseado en el mueble. Los cargadores USB o las fuentes de luz se pueden insertar en los huecos predefinidos en el lugar deseado. Para cubrir los huecos sin luz o el puerto USB, existen elementos simulados. En cualquier punto cerca del suelo, se realiza la alimentación. El cable de alimentación se conecta en la esfera e Haller y la fuente de alimentación se empuja debajo del mueble hasta que sólo el interruptor de control quede visible. Es decir: La conducción de la corriente no requiere cables, sino que está en la estructura del mueble.

Aplicaciones

- Vitrina de cristal**
Elementos acristalados se pueden iluminar completamente.
- Sin revestimiento metálico**
Compartimentos sin paneles de metal pueden estar completamente iluminados.
- Con revestimiento metálico**
Compartimentos con paneles metálicos se pueden iluminar desde la parte frontal.
- Compartimentos con estante extraíble**
Todo el compartimento con estante extraíble se ilumina.
- Puerta abatible y puerta extraíble**
A través de la función «Luz al abrir el compartimento», la luz se enciende automáticamente al abrir la puerta.
- Estante inclinado**
El área de presentación se ilumina desde la parte delantera.
- Iluminación del suelo**
En la iluminación del suelo, la luz brilla en un ángulo de 25 grados debajo del mueble.
- Luz ambiental**
La luz se dirige verticalmente a la parte trasera y por lo tanto permite iluminar el entorno y crear ambiente.
- e-Cargador USB**
Se puede integrar en los mismos puntos que la lámpara e.

e-Elementos

- e-Lámpara**
Regulable de forma progresiva, disponible en
- Blanco cálido, 2700 Kelvin
- Blanco frío, 5700 Kelvin
Ambas con o sin la función «Luz al abrir el compartimento»
- e-Cargador USB**
Provee el dispositivo conectado con una tensión de 5 voltios. (Rendimiento: 6.5 W)
- e-Elemento simulado**
Sencillo elemento simulado e, negro para cerrar los huecos vacíos. Si posteriormente se complementara un mueble con luz adicional, se recomienda usar los tubos e (consumidores), que por lo pronto están equipados con elementos simulados e.
- e-Tubo (consumidor)**
Tubos con huecos para lámparas e, fácilmente integrables y reemplazables, cargadores USB e, o elementos simulados e.
L 350, 1 ranura
L 500, 2 ranuras
L 750, 3 ranuras
- e-Tubo (conductor)**
El tubo e conductor, sirve para pasar la corriente si no se desean insertos en este punto. Está disponible en largos de 750, 500, 395, 350, 250 y 175 mm.
- e-Bola, e-Conector**
La esfera y el conector se perfeccionaron con el fin de permitir el flujo de corriente. Las medidas externas quedan sin cambios. El anillo aislante negro sirve como característica distintiva de la esfera.
- e-Alimentación**
Incluye el regulador de intensidad en el interruptor de control. Transforma la tensión de la red a 24 voltios. (Rendimiento: 60 W)
CE
Diseñado y fabricado en Suiza.
Solo disponible en algunos países. Para comprobar la disponibilidad en su país, rogamos contacte con USM Suiza.



Ganador del Premio del diseño alemán 2019 por calidad de diseño excelente en la categoría Mobiliario de oficina



Ganador de los Premios de Diseño Wallpaper* 2018



Oro en el Premio Focus 2018 por calidad de diseño excelente



Ganador del Premio Internacional Muuz 2018 en la categoría Mobiliario



Ganador de los Premios de Diseño FX, Producto de Iluminación 2017



Mesa USM Haller

La clásica mesa USM Haller y la mesa USM Haller Plus se pueden equipar con una cesta de cables opcional. La mesa USM Haller Advanced dispone de una bandeja de cables integrada debajo de la cubierta. Opcionalmente, todas las mesas se pueden equipar con tapas para facilitar el acceso a la red.

Modelo estándar

Cesta de cables opcional debajo de la cubierta.



Mesa USM Haller

H: 740
L: 3000 / P: 1000
L: 3000 / P: 750
L: 2500 / P: 1000
L: 2500 / P: 750
L: 2250 / P: 1000
L: 2250 / P: 750
L: 1000 / P: 1000
L: 750 / P: 750
L: 1250 / P: 500**
L: 1500 / P: 500**

H: 740 o 680-860*
L: 2000 / P: 1000
L: 2000 / P: 750
L: 1750 / P: 1000
L: 1750 / P: 750
L: 1500 / P: 1000
L: 1500 / P: 750
L: 1250 / P: 750

Cubierta de mesa deslizable + punto de adaptación

Bandeja de cables integrada, acceso por arriba, deslizando la cubierta de la mesa. Dos puntos de adaptación para los accesorios.



Mesa USM Haller Advanced

H: 740 o 680-860*
L: 2000 / P: 1000
L: 2000 / P: 750
L: 1750 / P: 1000
L: 1750 / P: 750
L: 1500 / P: 1000
L: 1500 / P: 750
L: 1250 / P: 750

Puntos de adaptación

Cesta de cables opcional debajo de la cubierta. Puntos de adaptación de quitaipón para accesorios.



Mesa USM Haller Plus

H: 740
L: 3000 / P: 1000
L: 3000 / P: 750

H: 740 o 680-860*
L: 2000 / P: 1000
L: 2000 / P: 750
L: 1750 / P: 1000
L: 1750 / P: 750
L: 1500 / P: 1000
L: 1500 / P: 750
L: 1250 / P: 750

Mesa baja



Mesa USM Haller

H: 370
L: 3000 / P: 1000
L: 3000 / P: 750
L: 2500 / P: 1000
L: 2500 / P: 750
L: 2250 / P: 1000
L: 2250 / P: 750
L: 2000 / P: 1000
L: 2000 / P: 750
L: 1750 / P: 1000
L: 1750 / P: 750
L: 1500 / P: 1000
L: 1500 / P: 750
L: 1250 / P: 750
L: 1000 / P: 1000
L: 750 / P: 750

* Manivela con acoplamiento deslizante.

** Nota: Estos tamaños aún no están incluidos en la gama estándar.

Todas las medidas en mm.

Accesorios para todas las mesas USM Haller

- Tapa para el acceso a la red**
Tapa a ras de la superficie, empotrada en el tablero de la mesa para un fácil acceso a la red, que se puede colocar en dos lugares distintos.
- Manejo de cables**
La mesa USM Haller Advanced incluye una bandeja de cables integrada debajo de la cubierta de la mesa con espacio para almacenamiento y opciones de montaje para todos los cables y componentes técnicos. En la mesa USM Haller Plus se puede utilizar un bastidor de cables.
- Sujeción para CPU**
Se pueden colgar ordenadores de diferentes tamaños con ayuda de un simple dispositivo de apoyo debajo de la mesa.
- Vértebra pasacables**
Guarda cables y los guía desde la mesa hasta la toma de corriente.
- Regleta de enchufes imantada**
Individualmente configurable para cables de datos y de corriente en las variaciones específicas del país. Disponible con 4 m de cable. Se sujeta magnéticamente en el bandeja de cables o el bastidor de cables.
- Soporte de pantalla plana**
Las pantallas se atornillan en el soporte (estándar VESA). Giratorio y con una articulación esférica hacia la pantalla. El montaje para pantallas de hasta 12 kg es posible a diferentes alturas.
- Soporte giratorio para pantalla plana**
Las pantallas se atornillan en el soporte giratorio ajustable a distintas alturas por medio de una placa de sujeción (según el estándar VESA = Video Electronic Standard Association). Ajuste continuado de altura para pantallas de hasta 12 kg.
- Faldón frontal y lateral**
Se pueden montar al lado largo o lateralmente debajo de la mesa. Para mesas con la siguiente longitud: 2000, 1750, 500, 1250 y profundidad: 1000, 750.
- Bandeja pivotante de material**
Ofrece lugar para útiles de escribir y se puede ocultar discretamente debajo de la cubierta de la mesa.
- USM Privacy Panels**
Se montan al lado largo y, cuando se juntan las mesas en bloques, proporcionan individualidad y privacidad a los empleados. H: 350 o H: 700. Para mesas con la siguiente longitud: 3000, 2000, 1750, 1500.
- Manivela**
Con acoplamiento deslizante para el ajuste de altura sincrónico (opcional).

Accesorios adicionales para mesas USM Haller Plus / Advanced

- Barra de sujeción para monitor**
La barra se introduce en los puntos de adaptación, y se pueden montar hasta dos pantallas (max. 2 x 12 kg) con ayuda de la placa de montaje (estándar VESA). Las pantallas se pueden montar a diferentes alturas; la pantalla se ajusta con ayuda de la articulación esférica.
Variantes
12a Barra de sujeción fija para monitor
12b Barra de sujeción ajustable para monitor
Dispone de dos posiciones hacia adelante y hacia atrás para ajustar la distancia de visualización.
- Adaptador USB**
El adaptador se puede utilizar para puertos 2.0 y 3.0; se puede introducir y fijar fácilmente en el punto de adaptación. Utilizable como suministro de corriente o para la transmisión de datos.
- Pivote de lámpara**
Un pivote de lámpara opcional para una fijación sencilla de las lámparas de mesa seleccionadas. La electrificación es posible a través del punto de adaptación.



Todas las medidas en mm.

Mesa USM Kitos M y E

Cada mesa (con excepción de las independientes) de la familia USM Kitos M y E ofrece soluciones integradas e inteligentes para la electrificación.

¿Por qué USM Kitos M?

«M» en su nombre es sinónimo de ajuste de altura por muelle mecánico; tiempo de ajuste de aprox. 1 segundo con un consumo energético cero. Este sistema es 10 veces más rápido que el equivalente electrónico, y tiene una vida útil extremadamente larga.

¿Por qué USM Kitos E?

Máxima funcionalidad con un diseño cautivador – USM Kitos E reúne todos los requisitos en un solo lugar de trabajo moderno. Ajuste de altura continuo y máxima estabilidad. Se diferencia entre patas fijas y patas accionadas por un motor en los modelos E1, E2 y E3.

E1



H: 740
Con y sin travesaño central

E2 con 1 motor



H: 700–1200
Tiempo de ajuste aprox. 30 sec.
Con travesaño central

E3 con 2 motores



H: 650–1300
Tiempo de ajuste aprox. 20 sec.
Con travesaño central

Mesa básica

Cesta de cables integrada debajo de la cubierta.



Mesa USM Kitos M

H: 700–1200
L: 1800 / P: 900
L: 1750 / P: 750
L: 1600 / P: 800

Mesa USM Kitos E

L: 1800 / P: 900
L: 1750 / P: 750
L: 1600 / P: 800
Disponibles con variantes de las columnas E1*, E2 y E3**

Cubierta de mesa deslizable

Bandeja de cables integrada, acceso por arriba, deslizando la cubierta de la mesa. Puntos de adaptación para los accesorios.



Mesa USM Kitos M Plus

H: 700–1200
L: 1800 / P: 900
L: 1750 / P: 750
L: 1600 / P: 800

Mesa USM Kitos E Plus

L: 1800 / P: 900
L: 1750 / P: 750
L: 1600 / P: 800
Disponibles con variantes de las columnas E1*, E2 y E3

Tamaño extra

Cesta de cables integrada desde todos los lados, debajo de la cubierta de la mesa.



Mesa USM Kitos M Meeting

H: 700–1150
L: 2500 / P: 1000
L: 2250 / P: 1000

Mesa USM Kitos E Meeting

L: 2500 / P: 1250
L: 2500 / P: 1000
L: 2250 / P: 1000
Disponibles con variantes de las columnas E1, E2 y E3

Mesa pequeña



Mesa independiente USM Kitos E

H: 740 o 700 – 1110
Cuadrada
L: 750 y 900
Redonda
Ø: 900 y 1100

Para tener más libertad de movimiento para las piernas, el travesaño central se puede montar de forma asimétrica (excepción: USM Kitos E / M Meeting).

Accesorios para todas las mesas USM Kitos M y E

1 Tapa para el acceso a la red

Tapa a ras de la superficie, empotrada en el tablero de la mesa para un fácil acceso a la red, que se puede colocar en dos lugares distintos.

2 Sujeción para CPU

Ordenadores de diferentes tamaños se pueden colgar con ayuda de un simple dispositivo de apoyo debajo de la mesa hacia fuera o en el travesaño central hacia dentro o hacia fuera.

3 Vértebra pasacables

Guarda los cables y los guía desde la mesa hasta la toma de corriente.

4 Regleta de enchufes imantada

Individualmente configurable para cables de datos y de corriente en las variaciones específicas del país. Disponible con 4 m de cable. Se sujeta magnéticamente en la bandeja de cables.

5 USM Privacy Panels

Se montan al lado largo y, cuando se juntan las mesas en bloques, proporcionan individualidad y privacidad a los empleados. H: 350 o 700. Para mesas con la siguiente longitud: 2500, 2250, 1800, 1750, 1600.

Accesorios para todas las mesas USM Kitos M y E, con excepción de USM Kitos M Meeting / E Meeting

6 Soporte giratorio para pantalla plana

Las pantallas se atornillan en el soporte giratorio ajustable a distintas alturas por medio de una placa de sujeción (según el estándar VESA = Video Electronic Standard Association). Disponible para mesas USM Kitos E y M: El soporte giratorio se monta en el tablero de la mesa con ayuda del soporte universal. Disponible para mesas USM Kitos M y E Plus: El soporte giratorio se puede insertar en uno de los puntos de adaptación con un tubo de montaje. Ajuste continuado de altura para pantallas de hasta 12 kg.

7 Faldón frontal

Se pueden montar al lado largo debajo de la mesa. Para mesas con la siguiente longitud: 1800, 1750, 1600.

8 Bandeja de material

Crea espacio para útiles para escribir y pequeños objetos y puede ocultarse discretamente debajo del tablero de la mesa.

Accesorios adicionales para mesas USM Kitos M Plus / E Plus

9 Soporte de pantalla plana

Las pantallas se atornillan en el soporte (estándar VESA) que se puede introducir directamente en uno de los puntos de adaptación. Es giratorio y contiene una articulación esférica en el soporte de la pantalla. El montaje para pantallas de hasta 12 kg es posible a diferentes alturas.

10 Barra de sujeción para monitor

La barra se introduce en los puntos de adaptación, y se pueden montar hasta dos pantallas (max. 2 x 12 kg) con ayuda de la placa de montaje (estándar VESA). Las pantallas se pueden montar a diferentes alturas; la pantalla se ajusta con ayuda de la articulación esférica.

10a Barra de sujeción fija para monitor

Dispone de dos posiciones hacia adelante y hacia atrás para ajustar la distancia de visualización.

11 Adaptador USB

El adaptador se puede utilizar para puertos USB 2.0 y 3.0; se puede introducir y fijar fácilmente en el punto de adaptación. Utilizable como suministro de corriente o para la transmisión de datos.

12 Pivote de lámpara

Un pivote de lámpara opcional para una fijación sencilla de las lámparas de mesa seleccionadas. La electrificación es posible a través del punto de adaptación.

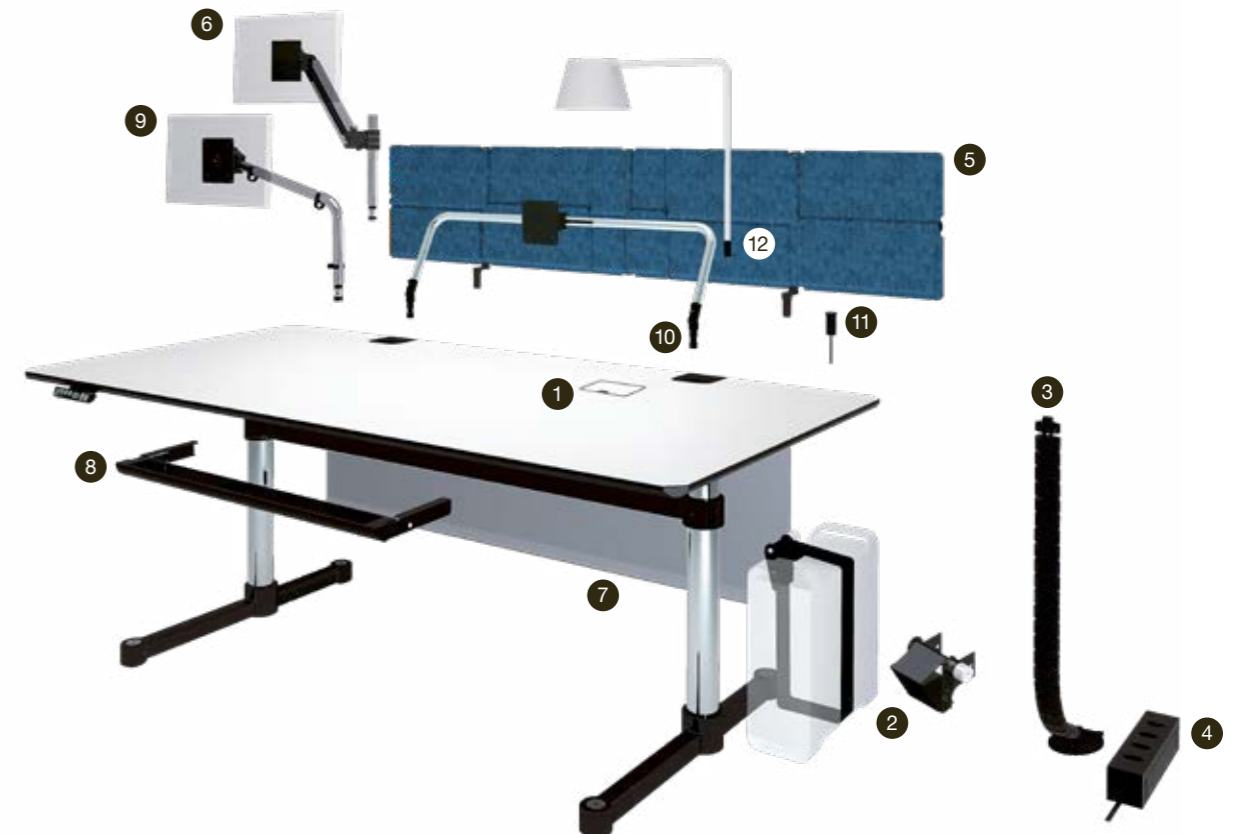

* Opcionalmente disponible con travesaño central a solicitud en el pedido

** Disponible en la versión con garantía GS; (con un radio de borde de mesa de 3 mm y el travesaño central levemente retraído).

Todas las medidas en mm.

Todas las medidas en mm.

Accesorios



1



2

1 Sujetalibros metálico y magnético
 Disponible en gris claro y negro grafito.

2 Bandeja pivotante
 Crea espacio para útiles de escritura y pequeños objetos, ocultándose discretamente debajo de la mesa.

3 Organización interna Inos
 Caja de plástico en un marco de metal: Perfecta para guardar y organizar pequeños elementos, ya sea en su oficina en casa o en cualquier otro lugar de su hogar.

4 Juegos de cajones C4 USM Inos
 Gracias a sus dimensiones, el juego de cajones Inos encaja en cualquier mueble USM. Disponible en gris claro y negro grafito.

Los juegos C4 cerrados de 5 o 10 cajones también están disponibles en rojo rubí USM, blanco puro, amarillo dorado, verde y beige.

5 Caja USM Inos
 Las nuevas cajas USM Inos organizan, almacenan y conservan sus tesoros y la parafernalia cotidiana de la vida. Una tapa permite que las cajas se apilen, y se puede usar por sí sola como una bandeja para servir o presentar. Estas cajas de almacenamiento, hechas de poliéster no tejido están disponibles en cuatro tamaños diferentes, en gris claro y gris antracita.

6 Mundo de plantas para un clima saludable
 Las plantas mejoran el clima interior y con ello nuestro entorno de trabajo. Los mundos de plantas USM permiten integrar elementos naturales, de forma sencilla, en la estructura de USM Haller.



6



3



4



5



Superficies de las mesas & Colores

USM Haller



Metal



USM Haller y USM Kitos



Recubrimientos en polvo MDF



Cristal transparente

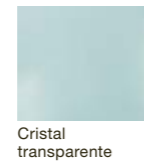

Linóleo



Resina sintética

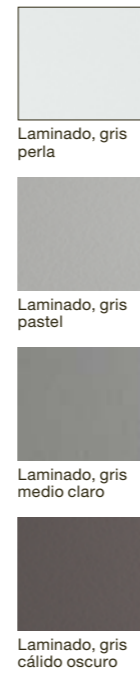

Fenix



Chapas tratadas con aceite o lacadas

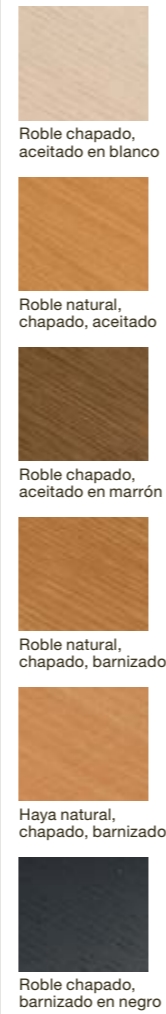

USM Privacy Panels



Panel de tela

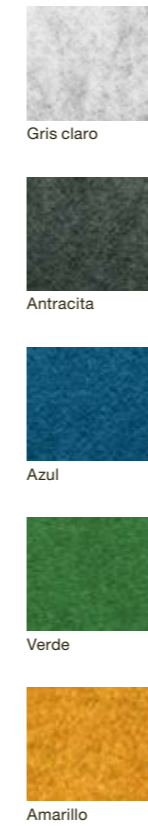

USM Inos Box C4



Metal



USM Pots



Arcilla

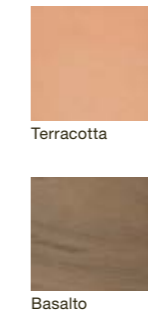

Detalles

USM Haller



USM Haller

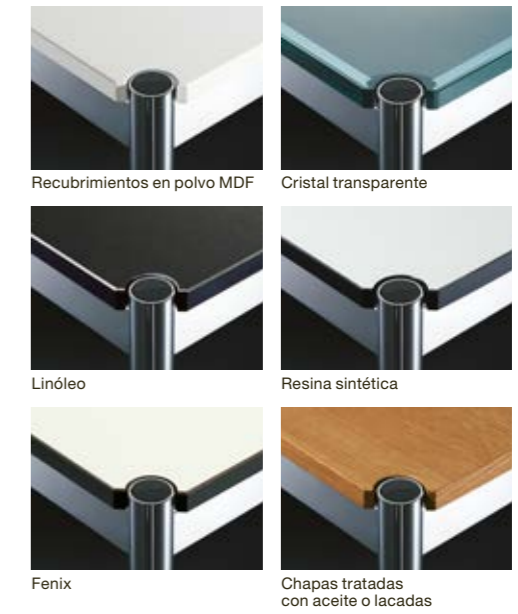

USM Kitos

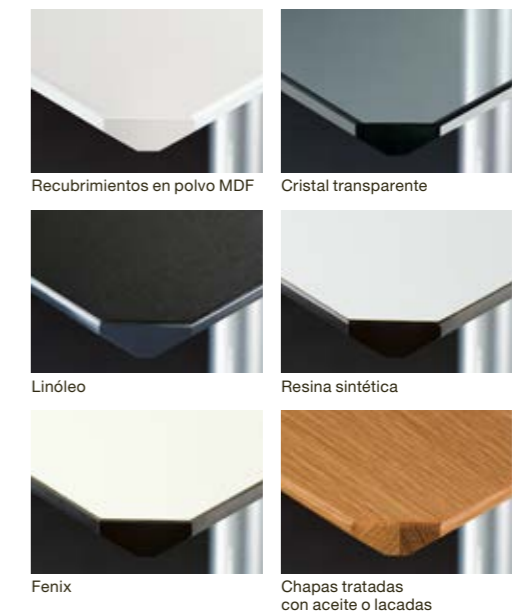

Otros colores y superficies disponibles bajo consulta. Precio y plazo de entrega a concretar bajo pedido.

La superficie de cristal está disponible para las mesas USM Haller hasta un máximo de L: 2000 mm y para todas las mesas USM Kitos de altura fija (H: 740 mm), así como para las de regulación gradual y progresivo en altura (H: 680 - 780 / 1060 mm).

* Nota: Recuerde que los Box C4 de 5 o 10 cajones cerrados, en colores claros, todavía no están incluidos dentro de la gama estándar.

Suiza

USM U.Schärer Söhne AG
Thunstrasse 55, 3110 Münsingen
Teléfono +41 31 720 72 72, info.ch@usm.com

Alemania

USM U.Schärer Söhne GmbH
Siemensstraße 4a, 77815 Bühl
Teléfono +49 7223 80 94 0, info.de@usm.com

Francia

USM U.Schärer Fils SA, Showroom
23, rue de Bourgogne, 75007 Paris
Teléfono +33 1 53 59 30 37, info.fr@usm.com

Reino Unido

USM U.Schaerer Sons Ltd., London Showroom
Ground Floor, 49-51 Central St., London, EC1V 8AB
Teléfono +44 207 183 3470, info.uk@usm.com

EE.UU.

USM U.Schaerer Sons Inc., New York Showroom
28-30 Greene Street, New York, NY 10013
Teléfono +1 212 371 1230, info.us@usm.com

Japón

USM U.Schaerer Sons K.K., Tokyo Showroom
Marunouchi MY PLAZA 1 · 2F
2-1-1 Marunouchi, Chiyoda-ku, Tokyo 100-0005
Teléfono +81 3 5220 2221, info.jp@usm.com

El resto de países deben
contactar con USM Suiza.

www.usm.com